

Glasschneider mit Holzheft

mit 6 Schneirädchen aus gehärtetem Edelstahl

711-0100 für Glasdicken 3-10mm
Karton á 12 Stück



Ersatzrosette

711-0101 mit 6 Rädchen

Ersatzrädchen

711-0102 10 Dutzend im Spender



Glasschneider HM

mit 1 Hartmetall-Schneirädchen
(besonders geeignet für dicke und harte Glasarten)

711-0400 mit Holzheft



711-0410 mit Kunststoffheft



HM-Ersatzrosette

711-0401 mit 1 Rädchen

HM-Ersatzrädchen

711-0402 10 Stück auf Nadel



Glasschneider mit Kunststoffheft

mit 1 "TOPLIFE" - Schneirädchen

711-2040 für Glasdicken 2-12mm



Ölglasschneider "TOYO "

mit Messinggriff

711-4570 mit breitem Schneidkopf (TC 17)



Ersatz-Schneidköpfe

(passend für das Modell 711-4570)

711-4572 schmal (TOYO TC 10)
711-4571 breit (TOYO TC 17)



Glasschneider + Zubehör

Ölglaschneider "SILBERSCHNITT 2000"

mit Messinggriff

Die neue Generation von SILBERSCHNITT-Ölglaschneidern mit kugellagertem, um 360° frei drehbarem Schneidkopf mit nachlaufendem Rädchen.

711-2000

Rädchen 145°
für den allgemeinen Glaszuschnitt
bis 6mm Glasdicke

711-2001

Rädchen 155°
für alle Modellzuschnitte
und Glasdicken von 6-12mm

711-2002

Rädchen 158°
für den Dickglaszuschnitt
ab 12mm Glasdicke



Ölglaschneider "SILBERSCHNITT"

mit Kunststoffgriff und transparentem Tank

711-4410

mit breitem, um 30° beweglichem Schneidkopf

711-4420

mit breitem, festem Schneidkopf



Ölglaschneider "SILBERSCHNITT"

mit Messinggriff und Gummimanschette

711-4478

mit schmalem, um 30° beweglichem Schneidkopf

711-4488

mit breitem, um 30° beweglichem Schneidkopf



Ersatz-Schneidköpfe

(passend für die Modelle 711-4410+4420 und 711-4478+ 4488)

711-4471

schmal

711-4481

breit



Diamantglasschneider

mit Holzheft

711-5000

für Glasdicken bis 3mm

711-5001

für Glasdicken bis 6mm

711-5002

Schablonendiamant für Glasdicken 3 - 4mm



Glas-Schneideöl

transparent, wasserabwaschbar
für Glasdicken 4-15mm

712-0028
712-0029
712-0026

Flasche á 100ml.
Flasche á 200ml.
Flasche á 1 Liter



Glas-Schneideöl

transparent, verdunstend
für Glasdicken 2-8mm

712-0038
712-0039
712-0036

Flasche á 100ml.
Flasche á 200ml.
Flasche á 1 Liter

Rundglasschneider

(einfache Ausführung)

713-0501

für Kreise Ø 5 - 60 cm



Rundglasschneider

Saugteller mit Kipphebel

713-0510
713-0511
713-0513
713-0514

für Kreise Ø 9 - 40 cm
für Kreise Ø 9 - 60 cm
für Kreise Ø 9 - 100 cm
für Kreise Ø 9 - 120 cm



Ersatz-Rädchenhalter

(Passend zu Rundglasschneider
Nr. 713-0510 - 0514)

713-0518



Rund-Glasschneidegerät

für Glasdicken bis 6mm

713-0533

für kleine Kreisschnitte bis Ø 9cm



Glasschneider + Zubehör

SIGLA-Messer

zum Trennen von VSG-Folie

714-0065

Messer

714-0066

Ersatzklingen
(Pck.á 10 Stück)



VSG-Messer

mit Bügelklinge

714-0070

Messer mit Holzheft

792-8510

Ersatzklingen
(Pck.á 100 Stück)



Nadelfilz für Zuschneidetische

Schwarz, **4mm** dick
Rollenbreite: 200cm

718-0040

Meterware im Zuschnitt

*Auf Wunsch auch in den Farben rot, blau und grün lieferbar!
Mindestabnahme: 10 Meter*



Linealanschlag

verstellbar

721-6700

mit Sauger



022003 (Änderungen vorbehalten)

Rundeckenschablone

719-1070

für Radien von 10 - 70mm



Schneidrahmen

719-4040

40cm

719-4060

60cm

719-4080

80cm

719-4100

100cm



Glaserwinkel ohne Strebe

722-3050

50cm

722-3060

60cm

722-3080

80cm

722-3105

105cm

722-3125

125cm

722-3135

135cm

722-3150

150cm

722-3175

175cm

722-3205

205cm

Glaserwinkel mit Strebe

722-5105

105cm

722-5135

135cm

722-5150

150cm

722-5175

175cm

Glaserlineale

(Schneidleisten)

721-2050

50cm

721-2060

60cm

721-2080

80cm

721-2100

100cm

721-2125

125cm

721-2150

150cm

721-2175

175cm

721-2205

205cm

721-2250

250cm

721-2300

300cm

721-2350

350cm

Glaserlineale mit Sauger

(Schneidleisten)

721-4200

200cm

721-4250

250cm

721-4300

300cm

721-4350

350cm

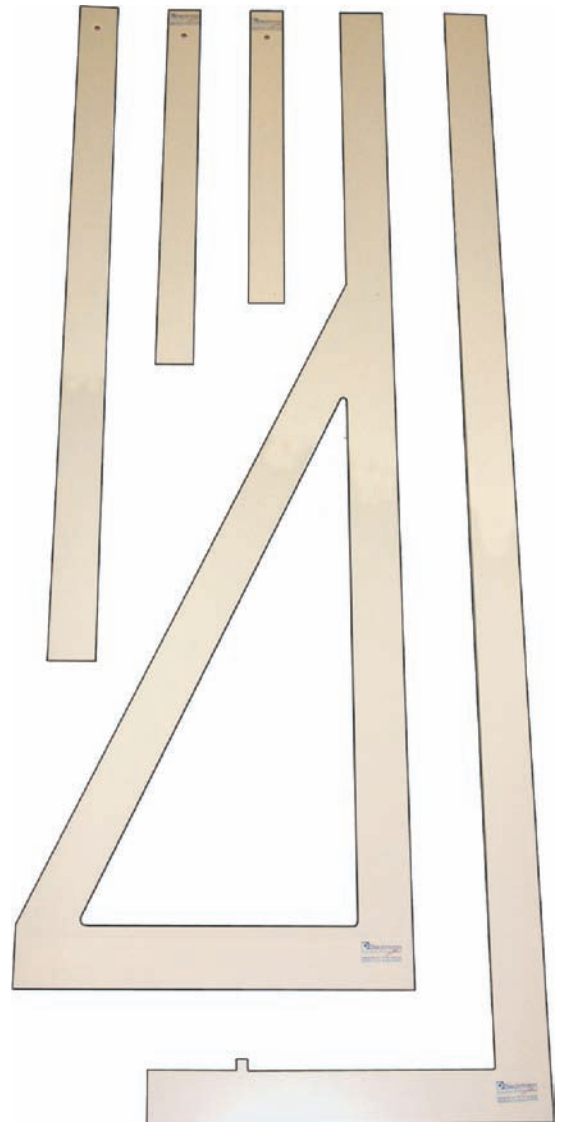

Rollbandmaß "SOLA Popular"

723-4003

3 Meter, mit Feststeller



Rollbandmaß "STANLEY"

723-0487

3 Meter, mit Feststeller

723-0497

5 Meter, mit Feststeller

723-0457

8 Meter, mit Feststeller



Rollbandmaß "STANLEY DYNAGRIP"

723-3681

3 Meter, mit Feststeller

723-3684

5 Meter, mit Feststeller



Rollbandmaß "STANLEY POWERLOCK"

723-3236

2 Meter, mit Feststeller

723-3218

3 Meter, mit Feststeller

723-3194

5 Meter, mit Feststeller

723-3932

5 Meter, mit Feststeller

mit Sichtfenster für Innenmessungen

Metallgehäuse

Metallgehäuse

Kunststoffgehäuse

Kunststoffgehäuse



Maßstab

Edelstahl

724-5522

200mm x 13mm x 0,4mm

724-5556

500mm x 30mm x 0,8mm

724-5558

1000mm x 30mm x 0,8mm



Holz-Gliedermaßstab

724-2141

2 Meter, 10 Glieder

~~724-2142~~

~~2 Meter, 10 Glieder, mit Anschlaghaken~~

nicht mehr lieferbar



mit Anschlaghaken

724-2151

2 Meter, 12 Glieder



Kunststoff-Gliedermaßstab

"LONGLIFE" (besonders stabil!)

724-2101

2 Meter, gelb

724-2111

2 Meter, weiß



Wasserwaage, Aluminium

726-2004

40cm

726-2006

60cm

726-2008

80cm

726-2010

100cm



Glasdickenmesser

Optisch

728-3020

eine Seite für Glasdicke

andere Seite für Scheibenzwischenraum

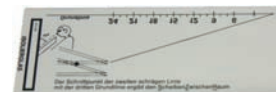

Glasdickenmesser (Glasometer)

Manuell

728-3030



NEDO-Messfix

Teleskop-Meßstab für blitzschnelles Messen

	Messbereich	Länge eingeschoben
725-2310	0,37 - 1 Meter	37cm
725-2320	0,53 - 2 Meter	53cm
725-2330	0,70 - 3 Meter	70cm
725-2340	0,86 - 4 Meter	86cm
725-2350	1,07 - 5 Meter	107cm (5Meter incl. Etui)

Etui für NEDO-Messfix (ohne Abbildung)

725-2311	für 1m-Messfix
725-2321	für 2m-Messfix
725-2331	für 3m-Messfix
725-2341	für 4m-Messfix



NEDO-Winkelfix mit Analoganzeige

725-5030	Modell "Shorty" Schenkellänge: 300mm
725-5043	Modell "Mini" Schenkellänge: 430mm
725-5060	Modell "Classic" Schenkellänge: 600mm

Etui für NEDO-Winkelfix (ohne Abbildung)

725-5330	passend zu Modell "Shorty"
725-5343	passend zu Modell "Mini"
725-5360	passend zu Modell "Classic"



NEDO-Winkeltronic mit Digitalanzeige

725-6045	Schenkellänge: 450mm
725-6060	Schenkellänge: 600mm

Etui für NEDO-Winkeltronic (ohne Abbildung)

725-6345	passend zu Schenkellänge: 450mm
725-6360	passend zu Schenkellänge: 600mm



Saugheber Vollgummi

731-1609

Ø 80mm
Tragkraft ca. bis 20kg



Saugheber mit Klappgriff

Kunststoff

731-1600KU

1-Kopf, cirka bis 40 Kg.



Saugheber GREIF-ZU

Aluminium

731-0600

1-Kopf, cirka bis 40 Kg.



731-0602

2-Kopf, cirka bis 70 Kg.



731-0603

3-Kopf, cirka bis 115 Kg.



Ersatz-Saugteller GREIF-ZU

731-0614

Ø 110mm
mit Bolzen und Kipphebel



Pump-Saugheber POWER GRIP

731-0604
731-0605

Lexan, Tragkraft ca. bis 100kg
Metall, Tragkraft ca. bis 100kg



Ersatz-Gummiteller Ø 200mm

731-0606

für POWER GRIP Lexan und Metall



Ersatz-Pumpe

731-0607
731-0608

Kunststoff
Metall



Plattentragegerät TRAGBOY

732-0606

Tragkraft ca. bis 80kg (Paar)



Kreuztragegurt mit Chromlederbesatz

733-1025

80mm breit



Glastragegurt mit zwei Schlaufen

733-1026

80mm breit, 165cm lang



Glastragegurt (Meterware)

733-1028

80mm breit



Handgummilappen

734-0026
734-0027

mit Daumenloch
ohne Daumenloch



Pulsschoner

734-4177

Leder mit Klettverschluß



Glastragehandschuhe

- 734-2100 LATEX teilbeschichtet (gelb), mit Strickbund
734-2110 LATEX teilbeschichtet (gelb), mit Stulpe
- 734-2235 NITRIL teilbeschichtet (blau), mit Stulpe
- 734-2245 PVC teilbeschichtet (rotbraun), mit Strickbund
- 734-2200 NITRIL teilbeschichtet (gelb), mit Strickbund



Arbeitshandschuhe

- 734-3100 Rindspaltleder mit Jeansrücken
734-3200 Schweins-Volleleder, gefüttert



Modellbeispiel



Modellbeispiel

Glaserschürze

- 735-1020 grünes Gewebe



Glasschleiferschürze

- 735-2110 Kunststoff, ca. 100 x 120 cm
735-2130 mit Bauchverstärkung



Lederschürze für Zschneider

- 735-3022 (Halbschürze)
735-3025 (Vollschürze)



Fensterputzschürze

- 735-6040 (Halbschürze)



Abbrechmesser "STANLEY®"

(Kunststoffausführung)

741-0150 für 9,5mm breite Klingen

741-0151 für 18mm breite Klingen



Abbrechmesser "STANLEY®"

(Kunststoff mit Metallklingenföhrung)

741-0409 für 9,5mm breite Klingen

741-0418 für 18mm breite Klingen



Abbrechmesser "STANLEY DYNAGRIP®"

mit integriertem Klingensmagazin, verbrauchte Klingen können nach vorn entnommen werden, durch Zurücksetzen des Schiebers wird die neue Klinge nachgeladen

741-0480 für 18mm breite Klingen



Abbrechmesser "STANLEY Interlock®"

(Metallausführung)

741-0018 für 18mm breite Klingen

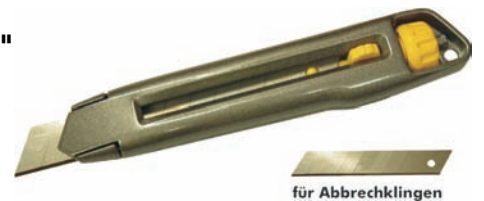

Abbrechmesser "STANLEY Titan®"

(stabile Metallausführung!)

741-0218 für 18mm breite Klingen
(insbesondere dicke Klingen)



Universalmesser "STANLEY®"

741-0199 mit feststehender Klinge



741-0099 mit einziehbarer Klinge



Universalmesser

741-0030 mit feststehender Klinge
(Mit 5 Klingen)



Abbrechklingen Original "STANLEY®-Qualität"

741-1300 Breite: 9,5mm Spenderbox à 10 Stck.
(Karton á 100 Stück)

741-1301 Breite: 18mm Spenderbox à 10 Stck.
(Karton á 100 Stück)

741-1219 Breite: 18mm, extra dick
Karte à 8 Stck.



Abb. ca. 1:1

Trapezklingen

741-1833 Länge: 50mm
Spenderbox à 10 Stck.

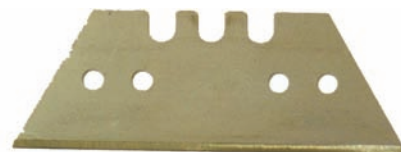

741-1908 Länge: 50mm, Original "STANLEY®-Qualität"
Schachtel à 100 Stck.

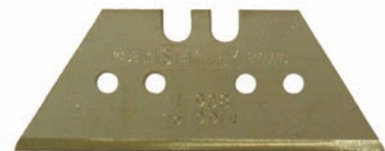

741-1916 Länge: 62mm, Original "STANLEY®-Qualität"
Schachtel à 100 Stck.



022003 (Änderungen vorbehalten)

Glashobel

(Lieferung ohne Klinge)

741-4506	60mm
741-4508	80mm
741-4510	100mm



Lieferung ohne Klinge !

Glashobel "TRIMM"

Rostfrei, klappbar

741-4610	100mm (ohne Klinge)
741-4611	100mm, Set mit 10 Klingen



Glashobelklingen

(Bund á 25 Stück, Packung á 250 Stück)

741-5006	60mm
741-5008	80mm
741-5010	100mm



Industrieklingen (Putzklingen)

Abb. ca. 1:1

741-6043	43 x 22 x 0,3mm (mit 3 Löchern)
----------	---------------------------------

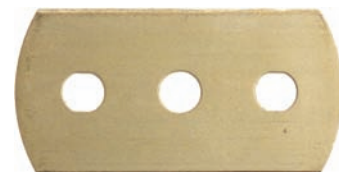

Glasschaber mit Bügelklinge

792-8500



Bügelklingen

792-8510

39 x 20 x 0,24mm



Glasbrechzange, blau

742-1020

Backenbreite: 20mm, Länge: 200mm



Glasbrechzange, schwarz

742-1116

Backenbreite: 11mm, Länge: 160mm



742-1118

Backenbreite: 23mm, Länge: 180mm



Spiegelglasbrechzange

742-1318

Backenbreite: 15mm, Länge: 180mm



Drahtglasbrechzange

742-1428

Backenbreite: 180mm, Länge: 280mm



Kröselzange, gebogen Original KNIPEX

742-2116

Backenbreite: 9,5mm, Länge: 160mm



Glasflachzange, Original KNIPEX

742-2316

Backenbreite: 9,5mm, Länge: 160mm



Lochzange (Kröselzange) Original KNIPEX

742-2420

Länge: 200mm



Glasbeißer mit Hartmetallbacken (zum Kröseln)

742-2520

Länge: 200mm



Zangen

Schnittlaufzange

für Glasdicken bis 5mm

742-3020

Länge: 200mm



Dreipunktzange

742-3126

Länge: 260mm



Kneifzange, Original KNIPEX

Griffe tauchisoliert

742-4013

Länge: 130mm

742-4016

Länge: 160mm

742-4018

Länge: 180mm

742-4021

Länge: 210mm



Rabitzzange, Original KNIPEX

Griffe tauchisoliert

742-4122

Länge: 220mm



Seitenschneider, Original KNIPEX

Griffe tauchisoliert

742-4216

Länge: 160mm



Telefonzange, Original KNIPEX

Griffe tauchisoliert

742-4316

Länge: 160mm



Kombizange, Original KNIPEX

Griffe tauchisoliert

742-4616

Länge: 160mm



Wasserpumpenzange, Original KNIPEX

Griffe tauchisoliert

742-4725

Länge: 250mm



022003 (Änderungen vorbehalten)

Kittmesser, spitz

- 743-4620 **1** einfache Ausführung
- 743-4622 **2** preiswerte Ausführung
- 743-4624 **3** polierte Klinge
- 743-4625 **4** verchromte Klinge
- 743-4637 **5** DON CARLOS (mit einseitiger Rippe)



Kittmesser, stumpf (Breitmesser)

- 743-4626A **6** flaches Heft, Klingenbreite: 18mm
- 743-4626 **7** durchgehende Klingenbreite: 18mm
- 743-4627 **8** gekröpft, (Dachkelle) Klingenbreite: 28mm
- 743-4628 **9** schweizer Form, Klingenbreite: 20mm

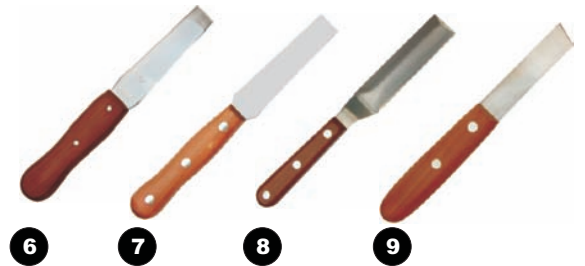

Bleimesser ohne Anguß

- 748-4681A mit Holzheft
- 748-4681 "Original ""DON CARLOS"" , mit Holzheft"



Bleimesser mit Anguß

- 748-4682A mit Holzheft
- 748-4682 "Original ""DON CARLOS"" , mit Holzheft"



Aushaumesser

- 743-4640 mit Kunststoffheft
- 743-4641 mit Lederheft
- 743-4642 DON CARLOS mit Kunststoffheft



Glaser-Spezialmesser

- 743-4645 z.B. zum Leisten lösen



Isomesser mit Innenschneide

- 743-4647 mit Holzheft



Stechbeitel

mit Holzheft

744-1016	16mm
744-1018	18mm
744-1020	20mm
744-1022	22mm
744-1024	24mm



Stechbeitel STANLEY Dynagrip®

mit schlagfestem Kunststoffgriff

744-1506	6mm
744-1508	8mm
744-1510	10mm
744-1512	12mm
744-1514	14mm
744-1516	16mm
744-1518	18mm
744-1520	20mm
744-1522	22mm
744-1525	25mm
744-1532	32mm
744-1538	38mm



Klotzheber

744-2145	aus Hartholz
744-2146	komplett aus Kunststoff
744-2147	Kunststoff mit Holzgriff



Spezialspachtel

(Leistenlöser)

744-2171	mit Holzheft
744-2170	mit Lederheft



Glaser-Stifthammer

744-3001

mit Holzstiel



Magnethammer

744-3006

mit Holzstiel
Kernmagnet stahlgeschützt



Schlosserhammer (Import-Qualität)

744-3021

100gr.

744-3022

200gr.

744-3023

300gr.

744-3024

400gr.

744-3025

500gr.

Schlosserhammer

nach DIN 1041, mit Eschenholzstiel

744-3031

100gr.

744-3033

300gr.

744-3035

500gr.



Holzhammer

744-3045

Ø 50mm

744-3046

Ø 60mm

744-3047

Ø 70mm



Holzhammer mit Stahlmanschette

744-3056

Ø 60mm

744-3057

Ø 70mm



Gummihammer

744-3066

Ø 55mm

744-3067

Ø 65mm



Schonhammer

mit 2 Kunststoff-Einsätzen

744-3073

Ø 27mm



Vierkant-Schonhammer

- 27% mehr Schlagfläche gegenüber herkömmlichen runden Köpfen
- maximale Schlagkraft auch an Ecken und Kanten
- individuell verdrehbarer Vierkantkopf für optimales Arbeiten, selbst an schwer zugänglichen Stellen.

744-3075

mit einem weichen und einem mittelharten Einsatz

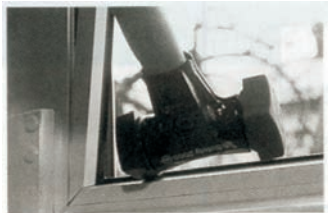

Senkstift (Durchschläger)

744-3101

Ø 1 mm



Vorstecher

744-3131
744-3121
744-3120

rund, extra dünn, Holzheft
rund, Holzheft mit Schlagplatte
vierkant, Holzheft mit Schlagplatte

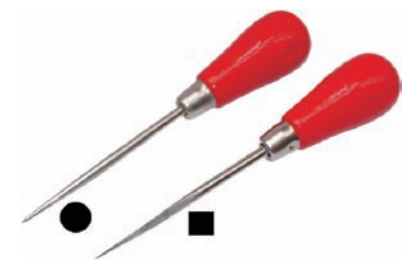

Werkstattfeile, flach

744-3220

200mm, (ohne Heft)



Feilenheft, Holz

744-3221

120mm



Neubautenschlüssel

744-3384

>multifunktionell<



744-3383

abgewinkelt



Gehrungsschere "LÖWE"

744-3490

für Gehrungen bis 45°



Ersatzklinge

für Gehrungsschere "LÖWE"

744-3491



Kluppenpinsel (Putzpinsel)

744-3660



Abstäuber, zweireihig

744-3665

170 x 28mm



Metallbügelsäge

744-4210

300mm



Metallsägeblätter, HSS

744-4215

300mm



PUK - Säge

744-4300

mit Klappgriff

744-4305

mit festem Griff



PUK - Sägeblätter

744-4310

für Metall

(Packung á 12 Stck)

744-4313

für Holz

(Packung á 12 Stck)



Hartmetall-Stichsägeblatt

zum Sägen von Glas

744-4460

fein

744-4461

grob



Sägeblätter für Gehrungssägen

744-4536

365mm, für Holz

744-4537

365mm, für Metall

744-4555

550mm, für Holz

744-4556

550mm, für Metall

744-4575

750mm, für Holz

744-4576

750mm, für Metall



Kreissägeblatt

300x30x3,2mm

744-4696

Hartmetall, 96 Zähne (VW)



Weitere Kreissägeblätter für viele Maschinen auf Anfrage lieferbar !

Scheren

744-6810	Papierschere, 250mm	vernickelt
744-6820	Pappschere, 250mm	mit polierter Klinge



Einziehwerkzeugsatz für Gummiprofile

744-9100



Führungsösen

744-9105	Nr. 5	dreikant 5mm
744-9106	Nr. 6	dreikant 7mm
744-9107	Nr. 7	vierkant 12mm
744-9108	Nr. 8	dreikant 12mm
744-9109	Nr. 9	Trapez 14 x 6
744-9110	Nr. 10	Trapez 16 x 6

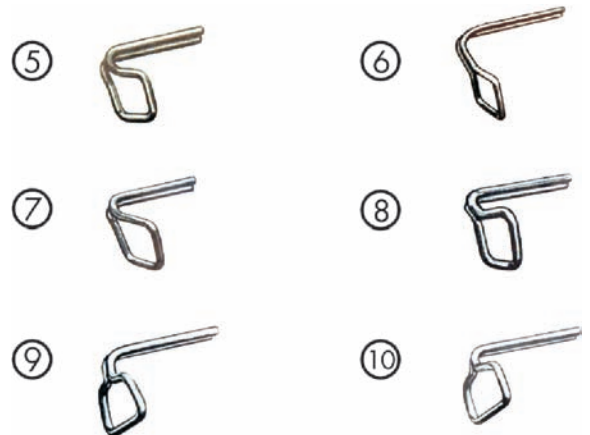

Einziehhorn mit Kunststoffgriff

744-9115	spitz
744-9116	mit Kugelkopf



Stirnlochschlüssel

744-9225	Stift-Ø 2,50 mm
744-9230	Stift-Ø 3,00 mm



Einstifter KAHA

für Dreikantecken 11 oder 13mm
im Sammelstreifen

745-0762

nicht mehr lieferbar

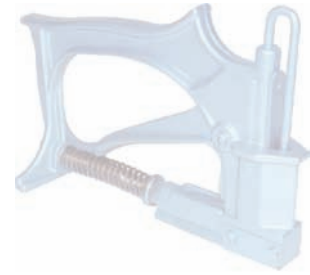

Stiftecken für KAHA-Einstifter

745-0763
745-0764

11 mm dreikant i.Sammelstreifen
13mm dreikant i.Sammelstreifen

nicht mehr lieferbar



Einstifter FLETCHER-Framemaster

"für ""Pfeile"" 10mm und 16,5mm"

745-0765



Einstift-Munition

745-0766
745-0767

(Glazier´s Points) Stifflänge 10mm
(Framer´s Points) Stifflänge 16,5mm



Einstifter FLETCHER-Multipoint

für Rhomben 9,6 und 12,8mm
sowie Dreikantecken 9,6mm

745-0775



Stiftecken für FLETCHER

745-0776
745-0777
745-0778

Rhomben 9,6mm
Rhomben 12,8mm
Dreikantecken 9,6mm



Glasleistennagler PREBENA J32

für die unsichtbare Befestigung im Versiegelungsfalz

745-2032

für Stifftyp "J", Länge: 32mm

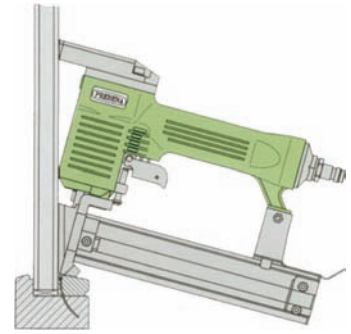

Glasleistennagler SENCO "SLP 20 GLN"

für die unsichtbare Befestigung im Versiegelungsfalz

745-3038

für Stifftyp "AX" Länge: 30 + 38mm



Akku-Stiftnagler SENCO "AF 25"

- incl. 2 Wechselakkus, Schnellladegerät, Montagekoffer
- durchschnittlich ca. 1000 Stifte pro Akku-Ladung
- Gewicht nur 2,7 kg

745-4025

für Stifftyp "AX" Länge: 25,30,38,42mm

**Keine störenden Kabel
oder Druckluftschläuche!**



Stifte (Brads) Typ "J"

für Druckluftnagler

745-2125	Typ "J - 25"	25mm
745-2132	Typ "J - 32"	32mm
745-2135	Typ "J - 35"	35mm
745-2138	Typ "J - 38"	38mm



Stifte Typ "AX"

für Druckluftnagler

745-3225	Typ "AX 13EAAP"	25mm
745-3230	Typ "AX 15EAAP"	30mm
745-3238	Typ "AX 17EAAP"	38mm



Bitte beachten Sie: Einige Stifftypen sind baugleich mit den aufgeführten Typen. Sollten Sie den von Ihnen benötigten Stifftyp nicht finden, rufen Sie gerne an!

Kompressoren auf Anfrage lieferbar - Bitte fordern Sie Ihr individuelles Angebot an!

Schraubendreher

mit Holzheft

746-1291
746-1292
746-1293

Kreuz PH 1
Kreuz PH 2
Kreuz PH 3



Schraubendreher

mit Holzheft

746-1621
746-1622
746-1623
746-1624
746-1625
746-1626
746-1627

3,5 x 75 mm
4,5 x 90 mm
5,5 x 100 mm
7,0 x 125 mm
9,0 x 150 mm
10,0 x 175 mm
12,0 x 200 mm

Stromprüfer

VDE 250 V

746-2552
746-2553

3,5 x 100 mm
3,0 x 60 mm



Schraubendreher

mit Kunststoff-Kraft-Griff

746-3021
746-3022
746-3023
746-3024

Schlitz 2,5 x 75mm
Schlitz 3,5 x 100mm
Schlitz 4,5 x 125mm
Schlitz 5,5 x 125mm



746-3025
746-3026
746-3027
746-3028

Schlitz 6,5 x 150mm
Schlitz 8,0 x 175mm
Schlitz 10,0 x 200mm
Schlitz 12,0 x 250mm



746-3110
746-3111
746-3112
746-3113

Kreuz Phillips Gr. 0
Kreuz Phillips Gr. 1
Kreuz Phillips Gr. 2
Kreuz Phillips Gr. 3



746-3130
746-3131
746-3132
746-3133

Kreuz Pozidrive Gr. 0
Kreuz Pozidrive Gr. 1
Kreuz Pozidrive Gr. 2
Kreuz Pozidrive Gr. 3



Inbusschlüssel-Satz "Kloben"

746-3516K
746-3517K

6tlg. (2,5-3-4-5-6-8 mm)
7tlg. (2-2,5-3-4-5-6-8 mm)



Inbusschlüssel-Satz am Ring

746-3516R
746-3518R

6tlg. (2-2,5-3-4-5-6 mm)
8tlg. (2-2,5-3-4-5-6-8-10 mm)



Schraubeinsatz (Bit)

746-8035
746-8045
746-8050
746-8055
746-8060
746-8065
746-8080

Schlitz 3,5 x 0,6 mm
Schlitz 4,5 x 0,6 mm
Schlitz 5,0 x 0,8 mm
Schlitz 5,5 x 1,0 mm
Schlitz 6,0 x 1,0 mm
Schlitz 6,5 x 1,2 mm
Schlitz 8,0 x 1,2 mm



746-8210
746-8310

lang, TORX Gr. T 10
kurz, TORX Gr. T 10



746-8400
746-8401
746-8402
746-8403

Kreuzschlitz (+) PH 0
Kreuzschlitz (+) PH 1
Kreuzschlitz (+) PH 2
Kreuzschlitz (+) PH 3



746-8600
746-8601
746-8602
746-8603

Kreuzschlitz (*) PZD 0
Kreuzschlitz (*) PZD 1
Kreuzschlitz (*) PZD 2
Kreuzschlitz (*) PZD 3



Magnethalter

für Bits 1/4 Zoll

746-9010



Silikonglätter (Versiegelungsspachtel)

747-21 40
747-21 41

vierkant
abgerundet



Kartuschenschneider

zum Öffnen der Kartusche,
sowie zum sauberen Abschneiden der Düsen.

747-2194



Anwendungsbeispiele

Auspresspistole

für Kartuschen

747-2201

mit Zahnstange



747-2202

mit runder Schubstange



747-2203

Skelettform, Original COX



747-2204

geschlossenes Gehäuse, Original COX
(auch für Folienbeutel bis 320ml.)



Auspresspistole

747-2212
747-2213
747-2214

Typ H 12, für 600 ml-Schläuche (o.Abb.)
Typ H 13, für 400 ml-Schläuche (o.Abb.)
Typ H 14, für 310 ml-Kartuschen



747-2240

Typ H 40, für 310 ml-Kartuschen



Bleiaufreiber

für 5 mm Kernstärke

748-4105



Bleihammer

100 Gramm

748-4116



Bleistrecker

für alle Profile

748-4120



Schablonenschere

1,75 mm Kern

748-4175



Schablonenmesser

2-schneidig

748-4180



Bleimesser ohne Anguß

748-4681A

mit Holzheft



748-4681

Original "DON CARLOS", mit Holzheft



Bleimesser mit Anguß

748-4682A

mit Holzheft



748-4682

Original "DON CARLOS", mit Holzheft



LötKolben ZEWATRON

748-5110
748-5180

110 Watt
180 Watt



Ersatz-Lötspitze für LötKolben ZEWATRON

748-5111
748-5181

110 Watt
180 Watt



Lötablage mit Leistungsregler

748-5350

bis max. 350 Watt



Werkzeugtaschen

749-2655

Leder mit Alukanten (ohne Abbildung)
ca. 400 x 130 x 260

749-2658

Leder mit Alukanten und Zinkwanne im Boden
ca. 430 x 160 x 260 mm

749-2665

Leder mit Alukanten und Zinkwanne im Boden
ca. 480 x 160 x 320 mm



Werkzeugkoffer STANLEY

Kunststoff

749-2767

Typ 92-767, 500 x 240 x 230 mm



1-Gang Glasbohrmaschine

tragbare Glasbohrmaschine für Diamant-Hohlbohrer mit 1/2" Anschluß bis Ø 100mm.

751-1701

Direkte Wasserzufuhr mit Absperrhahn, Bohrerhalter aus rostfreiem Stahl, auf wasserdichten Kugellagern montiert. ca. 2800 U/min., Gewicht: ca. 9 kg

Elektrogeräte mit Wasserzufuhr sollten nur mit einem Trenntransformator oder an Stromkreisen mit einem FI-Schutzschalter betrieben werden. Die Vorschriften der Berufsgenossenschaften sind in jedem Falle zu berücksichtigen!



Wasserspülbuchse

mit Wasserzufuhr Anschlußgewinde 1/2"

752-0043

für Maschinen mit 43mm-Hals



Diamant-Hohlbohrer

mit 1/2" Anschlußgewinde
Gesamtlänge: 75mm
lieferbare Größen von Ø 3 bis 75mm

752-1003	3 mm	752-1022	22 mm
752-1004	4 mm	752-1023	23 mm
752-1005	5 mm	752-1024	24 mm
752-1006	6 mm	752-1025	25 mm
752-1007	7 mm	752-1026	26 mm
752-1008	8 mm	752-1028	28 mm
752-1009	9 mm	752-1030	30 mm
752-1010	10 mm	752-1035	35 mm
752-1011	11 mm	752-1036	36 mm
752-1012	12 mm	752-1037	37 mm
752-1013	13 mm	752-1040	40 mm
752-1014	14 mm	752-1045	45 mm
752-1015	15 mm	752-1050	50 mm
752-1016	16 mm	752-1055	55 mm
752-1017	17 mm	752-1060	60 mm
752-1018	18 mm	752-1065	65 mm
752-1019	19 mm	752-1070	70 mm
752-1020	20 mm	752-1075	75 mm
752-1021	21 mm		



Bohren und Schleifen

Diamant-Hohlbohrer

mit Senkring
mit 1/2" Anschlußgewinde

752-1212	12 mm
752-1216	16 mm
752-1220	20 mm



Diamant-Versenker

mit 1/2" Anschlußgewinde

752-1525	Ø 25mm
752-1535	Ø 35mm



Diamant-Segmentbohrer (Segmenthalter ohne Segmente)

bestehend aus:
1 Stück Bohrhalter zur Aufnahme der Segmentstange,
3 Stück Segmentstangen,
1 Paar Segmenthalter mit Wasserzuführung,
1 Stück Transportkoffer

752-5000	Bohrbereich 65 - 250mm
----------	------------------------

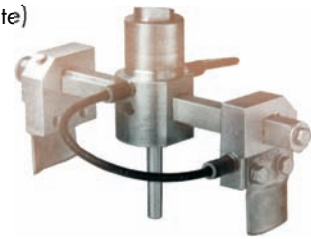

Diamantsegment-Paar

752-5010	für Bohrungen von 65 - 100mm
752-5013	für Bohrungen von 100 - 135mm
752-5017	für Bohrungen von 135 - 175mm
752-5025	für Bohrungen von 175 - 250mm

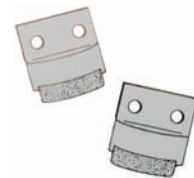

Zubehör für Diamanthohlbohrer

752-0010	Bohrschaft Ø 10mm x 1/2" Anschlußgewinde
----------	--



752-0012	Reduzierstück für 1/4" Bohrer und Maschinen mit 1/2" Aufnahme
752-0014	Reduzierstück für 1/2" Bohrer und Maschinen mit 1/4" Aufnahme

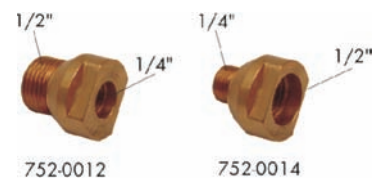

Schärfstein

für Diamant-Hohlbohrer

752-9070	90x70x20mm
----------	------------



Glasbohrer mit Hartmetallspitze

2-schneidig

753-1703	Ø 3mm
753-1704	Ø 4mm
753-1705	Ø 5mm
753-1706	Ø 6mm
753-1708	Ø 8mm
753-1710	Ø 10mm
753-1713	Ø 13mm



Glas-Markierungsstifte STABILO 146

Wasserfest

754-0040BL
754-0040R
754-0040S

blau
rot
schwarz



EDDING 400

754-0140R
754-0140S

rot Ø ca. 1 mm
schwarz Ø ca. 1 mm



EDDING 780

754-0178S
754-0178W

schwarz Ø ca. 0,8 mm
weiß Ø ca. 0,8 mm



EDDING 8300

754-0183R
754-0183S

rot Ø ca. 1,5 - 3 mm
schwarz Ø ca. 1,5 - 3 mm



Bohren und Schleifen

Glas-Polierbänder

100 x 2650 mm

755-2600

Glas-Schleifbänder

100 x 2650 mm

755-2608

Korn 080

755-2612

Korn 120

755-2618

Korn 180



Glas-Polierbänder

100 x 3000 mm

755-3000

Glas-Schleifbänder

100 x 3000 mm

755-3008

Korn 80

755-3012

Korn 120

755-3018

Korn 180

755-3024

Korn 240 (oder 220)

755-3032

Korn 320

755-3040

Korn 400



Glas-Polierbänder

100 x 3300 mm

755-3300

Glas-Schleifbänder

100 x 3300 mm

755-3308

Korn 80

755-3312

Korn 120

755-3318

Korn 180

755-3324

Korn 240 (oder 220)

755-3332

Korn 320

755-3340

Korn 400



Glas-Polierbänder

30 x 533 mm

755-5300

Glas-Schleifbänder

30 x 533 mm

755-5308

Korn 80

755-5312

Korn 120

755-5318

Korn 180

755-5324

Korn 240 (oder 220)

755-5332

Korn 320

755-5340

Korn 400



022003 (Änderungen vorbehalten)

Glas-Schleifbänder

75 x 533 mm

755-5408	Korn 80
755-5412	Korn 120
755-5418	Korn 180
755-5424	Korn 240 (oder 220)
755-5432	Korn 320
755-5440	Korn 400



Glas-Polierbänder

100 x 552 mm

755-5500

Glas-Schleifbänder

100 x 552 mm

755-5508	Korn 080
755-5512	Korn 120
755-5518	Korn 180
755-5524	Korn 240 (oder 220)
755-5532	Korn 320
755-5540	Korn 400



Glas-Polierbänder

100 x 1800 mm

755-8000

Glas-Schleifbänder

100 x 1800mm

755-8008	Korn 80
755-8012	Korn 120
755-8018	Korn 180
755-8024	Korn 240 (oder 220)
755-8032	Korn 320
755-8040	Korn 400



Glas-Polierbänder

100 x 1830 mm

755-8300

Glas-Schleifbänder

100 x 1830 mm

755-8304	Korn 040
755-8308	Korn 080
755-8312	Korn 120
755-8318	Korn 180
755-8324	Korn 240 (oder 220)
755-8332	Korn 320
755-8340	Korn 400



022003 (Änderungen vorbehalten)

Schleifbänder in weiteren Abmessungen und/oder anderen Körnungen auf Anfrage lieferbar. (evtl. mit Mindestabnahmemenge)

Bohren und Schleifen

Carborundum-Schleifstein

zur manuellen Glaskantenbearbeitung
ca. 200x50x25mm

757-1022
757-1015
757-1010

fein (Korn 220)
mittel (Korn 150)
grob (Korn 100)



Diamant-Schwamm

zur manuellen Glaskantenbearbeitung

757-1522

fein



Doppelhandrutscher

zur manuellen Glaskantenbearbeitung

757-2000

mit 2 runden Schleifsteinen

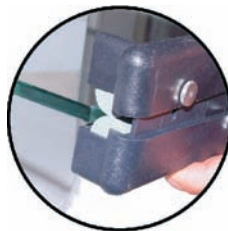

Ersatzschleifstein

für Doppelhandrutscher

757-2001

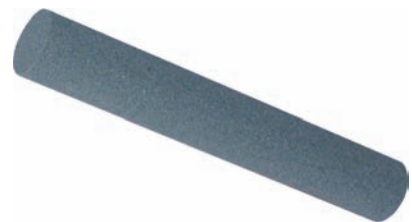

Filz-Polierscheiben

757-3106	Ø 60 x 15mm, Bohrung: 6mm
757-3107	Ø 75 x 30mm, Bohrung: 8mm
757-3110	Ø 100 x 40mm, Bohrung: 8mm



Spanndorne für Filzpolierscheiben

757-3006	Ø 6mm
757-3008	Ø 8mm

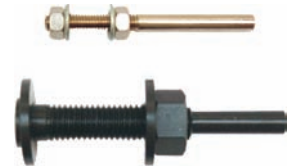

3M Glas-Polishing-Compound

Poliermittel, Flasche à 946 ml

757-4480



Glaskantenlack

für eine dauerhafte Mattglanzkante
ohne zu polieren
mit einem Lappen oder Pinsel auf die
mit Korn 180 geschliffene Glaskante dünn auftragen.

757-6101 Dose à 1 Liter



Polierpulver

757-6205	beige	Packung à 1 Kg.
757-6206	rot	Packung à 1 Kg.



Poliermittel "VELOX Polisan 2"

auf Cer-Basis

757-6210 Flasche á 1200gr.



Akku-Diamantsäge MAKITA

Modell 4190 DW, 18 mm Schnitt

761-4190

handliche Akku-Diamantsäge mit 9,6 V Stabakku (1,3 Ah),
Schnitttiefe bei 90°: 0-18mm / bei 45°: 0-16mm,
mitgeliefertes Zubehör: 1 Akku 9000, 1 Ladegerät (1 Std.),
1 Diamantscheibe Ø 80mm, Wassertank



Akku-Diamantsäge MAKITA

Modell 4191 DW, 24 mm Schnitt

761-4191

handliche Akku-Diamantsäge mit 12 V Blockakku (2 Ah)
Schnitttiefe bei 90°: 0-24mm / bei 45°: 0-18mm,
mitgeliefertes Zubehör: 1 Akku 1222, 1 Ladegerät (1 Std.),
1 Diamantscheibe Ø 80mm, Wassertank



Diamantsägeblätter

Ø 85mm x 15mm (passend zur Glassäge Mod. 4190 / 4191)

761-4195

mit glattem Rand für saubere Schnitte



761-4196

mit gezahntem Rand für schnelle Schnittgeschwindigkeit (unsauberer Schnitt)



Akku-Bohrschrauber MAKITA

Modell 6096 DWE

761-6096

Akku-Bohrschrauber mit 9,6 V Stabakku
2-Gang-Elektronik-Drehzahlwahl und Drehmomenteinstellung
hohe Bohrleistung: bis 18mm in Holz
Drehmoment einstellbar in 15 Stufen plus Bohrstufe
Elektrische Motorbremse verhindert Überdrehen von Schrauben
Rechts/Linkslauf
mit Schnellspannbohrfutter für schnellen Werkzeugwechsel
Mitgeliefertes Zubehör: 1 Transportkoffer, 2 Wechselakkus,
1 Ladegerät (1 Std.)



Akku-Bohrschrauber MAKITA

Drehmoment einstellbar in 5 Stufen plus Bohrstufe
Motorbremse verhindert Überdrehen von Schrauben
Rechts/Linkslauf
mit Schnellspannbohrfutter für schnellen Werkzeugwechsel
mitgeliefertes Zubehör: 1 Transportkoffer, 2 Wechselakkus,
1 Ladegerät (1 Std.)

761-6222

Modell 6222 DWE

761-6223

Modell 6223 DWE, mit 12 V Blockakku



Fragen Sie uns nach weiteren MAKITA-Modellen!

MAKITA Wechselakkus

(Nickel-Cadmium)

761-7000

Modell 7000: 7,2V / 1,3 Ah

761-7002

Modell 7002: 7,2V / 2,0 Ah

761-9000

Modell 9000: 9,6V / 1,3 Ah

761-9002

Modell 9002: 9,6V / 2,0 Ah

761-9100

Modell 9100: 9,6 V / 1,3 Ah

761-9112

Modell 1220: 12 V / 1,3 Ah



Elektrofeile MAKITA

Modell 9031

761-9031

Ideal zum Säumen von Kanten und schwer zugänglichen Stellen
kraftvoller 550W-Motor
Bandgeschwindigkeit stufenlos einstellbar
Bandgröße: 30x533mm
mit zusätzlichem vorderem Handgriff



Bandschleifer MAKITA

Modell 9902

761-9902

für Bandgrößen 76 x 533
1010 W



FEIN - Spezial-Schneider FSC 2.0

die NEUE Generation (ab Ende 2005)



763-3401

Gerät im Metallkoffer

763-3401-SET

Gerät mit Glaser-Set im Metallkoffer

Sägeblatt HSS

763-3403

rund Ø 80mm
FEIN 63502103010 Pck.à 2 Stck



763-3410

rund Ø 100mm, gekröpft
FEIN 63502137016 Pck.à 1 Stck



E-Cut-Sägeblatt

763-3419

35mm, 19 Zähne
FEIN 63502119010 Pck.à 1 Stck



763-3423

32mm, 16 Zähne
FEIN 63502123018 Pck.à 1 Stck



763-3424

42mm, 22 Zähne
FEIN 63502124016 Pck.à 1 Stck

Schneidmesser Pilzform

763-3428

FEIN 63903128012
Pck.à 5 Stck



Zweiloch-Mutterschlüssel

für FEIN-Schneider

763-3431



Segment-Sägeblatt

gekröpft

763-3466

FEIN 63903166016
Pck.à 2 Stck



Glaser-Set

763-3468

11-teilig
FEIN 63903167213



FESTO - Kittfräse KF 4Eplus

Der speziell konstruierte Motor mit Stahlritzen und Spezialisolation ist langfristig den Anforderungen im Glaserhandwerk gewachsen: Glassplitter, Farb- und Kittreste, Glaserecken und Stahlnägel in einem Arbeitsgang ausfräsen. Die MMC-Electronic garantiert die konstante Kraftentfaltung des robusten Motors und dessen hohe Zuverlässigkeit und lange Lebensdauer. Der Splitterschutz aus Metall schirmt die Frässtelle vollständig ab und schützt Sie vor Glassplittern und Kittresten. Mit der Feineinstellung können Sie die Frästiefe auf 1/10mm genau einstellen und dadurch alte Kittbetten sauber ausfräsen.

nicht mehr lieferbar!

763-4207

Leistungsaufnahme: 650W



Fräser und Absaugschlauch nicht im Lieferumfang enthalten

Falzfräser mit Überwurfmutter

FESTO 482057 für Isoverglasung
Falze an einfach verglasten Fenstern für den Einbau von Isolierglas abräsen oder Falze von Isolierglasfenstern von Dichtungsresten befreien.

763-4820

D=30, B=22, H=73mm

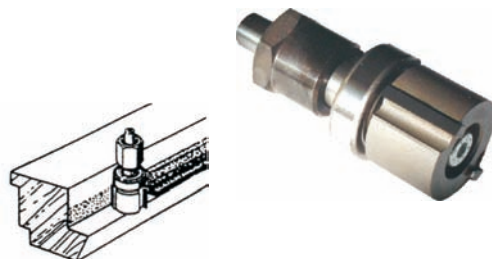

Kittfräser mit Überwurfmutter

FESTO 483249
Kittfalze mit Glasresten schnell und sauber ausfräsen

763-4832

D=33, B=48

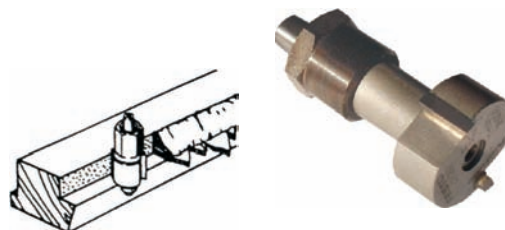

FESTO - Anlaufringe für Kittfräser

763-4908
763-4909
763-4910
763-4911
763-4912

Ø 17mm für 8mm Falztiefe
Ø 12mm für 9mm Falztiefe
Ø 13mm für 10mm Falztiefe
Ø 11mm für 11mm Falztiefe
Ø 9 mm für 12mm Falztiefe



Akku-Bohrschrauber

PANASONIC EY 6405 FQKW

763-6405

- elektronische Drehzahlregelung
- Rechts/Linkslauf
- 18 Drehmomentstufen + Bohrstufe
- 2-Gang Getriebe
- 2 NiCd.-Wechselakkus 12V. 2,0 Ah.
- 10mm Schnellspannbohrfutter



Akku-Bohrschrauber

PANASONIC EY 6409 FQKW

763-6409

- elektronische Drehzahlregelung
- Rechts/Linkslauf
- 18 Drehmomentstufen + Bohrstufe
- 2-Gang Getriebe
- 2 NiMH.-Wechselakkus 12V. 3,0 Ah.
- 13mm Schnellspannbohrfutter



Akku-Bohrhammer

PANASONIC EY 6812 NQKW

763-6812

- hocheffizientes elektropneumatisches Schlagwerk für müheloses Bohren von Löchern in Beton bis 20mm Ø
- elektronische Drehzahlregelung
- Rechts/Linkslauf
- incl. 2 Hochleistungs-Ni-MH-Akku 24 V (3,0 Ah)



Akku-Glassäge

PANASONIC EY 3550DQG

763-6550

- Schnitttiefe bei 90°: 36mm, bei 45°: 22mm,
- 15min Schnelladesystem
- Akkupack 12 V (1,2 Ah)
- Schnelladegerät



Akku-Kartuschenpistole

PANASONIC EY 3654 CQ

763-6554

- für Kartuschen und Folienbeutel bis 600ml.
- elektronische Drehzahlregulierung
- Tropf-Stopp-Knopf
- 15min. Schnelladesystem für langes und
- bequemes Arbeiten ohne Ermüdungserscheinungen



Glisleistennagler PREBENA J32

für die unsichtbare Befestigung im Versiegelungsfalz

745-2032

für Stifttyp "J", Länge: 32mm

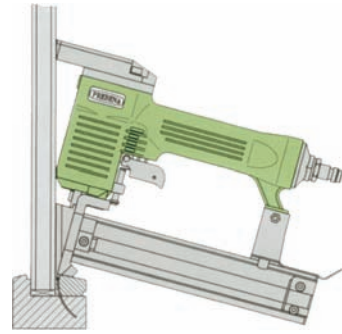

Glisleistennagler SENCO "SLP 20 GLN"

für die unsichtbare Befestigung im Versiegelungsfalz

745-3038

für Stifttyp "AX" Länge: 30 + 38mm



Akku-Stiftnagler SENCO "AF 25"

- incl. 2 Wechselakkus, Schnellladegerät, Montagekoffer
- durchschnittlich ca. 1000 Stifte pro Akku-Ladung
- Gewicht nur 2,7 kg

745-4025

für Stifttyp "AX" Länge: 25,30,38,42mm

**Keine störenden Kabel
oder Druckluftschläuche !**



Stifte (Brads) Typ "J"

für Druckluftnagler

745-2125	Typ "J - 25"	25mm
745-2132	Typ "J - 32"	32mm
745-2135	Typ "J - 35"	35mm
745-2138	Typ "J - 38"	38mm



Stifte Typ "AX"

für Druckluftnagler

745-3225	Typ "AX 13EAAP"	25mm
745-3230	Typ "AX 15EAAP"	30mm
745-3238	Typ "AX 17EAAP"	38mm



Bitte beachten Sie: Einige Stifttypen sind baugleich mit den aufgeführten Typen. Sollten Sie den von Ihnen benötigten Stifttyp nicht finden, rufen Sie gerne an!

Kompressoren auf Anfrage lieferbar - Bitte fordern Sie Ihr individuelles Angebot an!

Einwäscher komplett mit Überzug

Original UNGER Strip

791-4025	25cm
791-4035	35cm
791-4045	45cm



Einwäscher-Ersatzüberzug

Original UNGER Strip

791-4125	25cm
791-4135	35cm
791-4145	45cm



Einwäscher-Trägerteil

Original UNGER

791-4525	25cm
791-4535	35cm
791-4545	45cm



Fensterwischer komplett

Original UNGER

791-5025	25cm
791-5035	35cm
791-5045	45cm



Ersatzschiene

791-5125	für UNGER-Fensterwischer 25cm
791-5135	für UNGER-Fensterwischer 35cm
791-5145	für UNGER-Fensterwischer 45cm



Ersatzgriff

791-5213	für UNGER-Fensterwischer
----------	--------------------------



Ersatzgummi

791-5292	92cm, für UNGER-Fensterwischer
----------	--------------------------------



Fensterreinigungswerkzeuge

Teleskopstange

für Fensterreiniger

791-5425

2 x 1,25mtr



Wischerhalter

aus Leder

791-5520

einfach

791-5521

doppelt



Fensterputzschürzen

ohne Latz

791-6040

mit Latz und Innentasche (ohne Abb.)

791-6041



Fensterputzeimer

rechteckig

791-7010

mit Ablage und Sieb



Glashobel

792-4506	60mm
792-4508	80mm
792-4510	100mm



Lieferung ohne Klinge I

Glashobel "TRIMM"

klappbar, rostfrei

792-4610	100mm (ohne Klinge)
792-4611	100mm, mit 10 Klingen



Glashobelklingen

792-5006	60mm
792-5008	80mm
792-5010	100mm



Industrieklingen

(Putzklingen)

792-6043	Dreiloch 43 x 22 x 0,3mm
----------	-----------------------------



Glasschaber

mit Bügelklinge

792-8500



Bügelklingen

792-8510	39 x 20 x 0,24mm
----------	------------------



Fensterledertuch

793-1435

ca. 85 x 60 cm



Poliertuch aus Leinen

793-1450

ca. 92 x 92 cm



Putzlappen, weiß

793-2401

1a Qualität, Sack à 25 kg.



Putzpapier 2-lagig,

793-2402

Großrollen á 1500 Blatt



Bodenständer für Putzpapier

793-2420

für Rollen bis 40cm Breite



Lieferung ohne Putzpapier

Wandhalter für Putzpapier

793-2425

für Rollen bis 42cm Breite



Lieferung ohne Putzpapier

Glasreiniger "streifenfrei"

795-2501
795-2510

Flaschen à 1 Liter (Karton=12 Flaschen)
Kanister à 10 Liter



Sprühkopf für 1 Liter-Flaschen

795-2502



Handreiniger

798-4802

POOREX, 3 Liter,
ideal für unterwegs
auch ohne Wasser anwendbar

798-4804

OKALIN, 3 Liter



Wandhalter mit Spender

passend für 3ltr.-Handreiniger

798-4800



Lieferung ohne Handreiniger