

# 5 Spiegelzubehör

Spiegelbeschläge



Spiegelbefestigungen



Kleber und Klebebänder



Splitterschutzfolie



Kosmetikspiegel



Überwachungsspiegel



## Spiegelhaube spitz

mit 1/8" Gewinde

5 11-1412GC	<u>gepresste Ausführung</u>	
5 11-1416GC	Ø 12mm, glanzverchromt	
5 11-1420GC	Ø 16mm, glanzverchromt	
5 11-1424GC	Ø 20mm, glanzverchromt	
5 11-1412POL	Ø 12mm, Messing poliert	
5 11-1416POL	Ø 16mm, Messing poliert	
5 11-1420POL	Ø 20mm, Messing poliert	
5 11-1424POL	Ø 24mm, Messing poliert	
5 11-1516GC	<u>schwere, gedrehte Ausführung</u>	
5 11-1520GC	Ø 16mm, glanzverchromt	
	Ø 20mm, glanzverchromt	
5 11-1320S	<u>Kunststoff</u>	
5 11-1320W	Ø 20mm, schwarz	
	Ø 20mm, weiß	

Auslaufartikel



## Spiegelhaube flach

mit 1/8" Gewinde

5 11-1618MN	Ø 18mm, mattvernickelt
5 11-1620MN	Ø 21mm, mattvernickelt
5 11-1620GC	Ø 21mm, glanzverchromt
5 11-1620POL	Ø 21mm, Messing poliert



## Spiegelrosette Glas

mit 1/8" Gewinde

5 11-1818	Ø 18mm, Glas klar, Einfassung verchromt
5 11-1824	Ø 24mm, Glas klar, Einfassung verchromt
5 11-1828	Ø 28mm, Glas klar, Einfassung verchromt
5 11-1818R	Ø 18mm, Glas rosa, Einfassung verchromt
5 11-1818T	Ø 18mm, Glas rauchtropas, Einfassung verchromt

Auslaufartikel



## Spiegelhaube spitz

2-teilig mit Trägerteil  
zur Verwendung handelsüblicher Senkkopfschrauben

5 11-2120 GN	Ø 19mm, Kappe glanzvernickelt
5 11-2120 POL	Ø 19mm, Kappe Messing poliert



## Spiegelhaube halbrund gewölbt

2-teilig mit Trägerteil  
zur Verwendung handelsüblicher Senkkopfschrauben

5 11-2220 GN	Ø 19mm, Kappe glanzvernickelt
--------------	-------------------------------

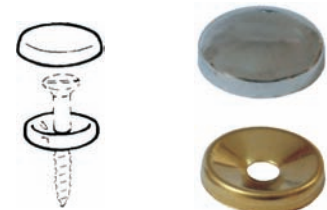

# Spiegelbefestigungen

## Spiegelschrauben

mit 1/8" Innengewinde

### Eisen verzinkt

511-4520	4,5 x 20mm
511-4525	4,5 x 25mm
511-4530	4,5 x 30mm
511-4535	4,5 x 35mm
511-4540	4,5 x 40mm
511-4550	4,5 x 50mm
511-4560	4,5 x 60mm

### Messing

511-4630	4,5 x 30mm
511-4640	4,5 x 40mm

### Eisen verzinkt, mit metrischem Gewinde

511-5020	M 5 x 20
511-5030	M 5 x 30
511-5040	M 5 x 40
511-6030	M 6 x 30



## Bohrlochwülsen, PVC

(Beutel á 100 Stück)

511-8000	Innen-Ø 6, Außen-Ø 8,5 Höhe: 6mm
----------	----------------------------------



## Spiegelhalter

Eisen vernickelt  
(Packungen á 25 Stück)

512-0062	L-Form	Breite: 19mm	Höhe: 16mm
512-0071	L-Form	Breite: 13mm	Höhe: 16mm
512-0073	Z-Form	Breite: 13mm	Höhe: 4mm
512-0075	Z-Form	Breite: 18mm	Höhe: 5,5mm



## Spiegelscharniere

für Kommodenspiegel auf Holz  
(Paarweise)

515-4000	Eisen vernickelt
----------	------------------



022003 Änderungen vorbehalten

## Spiegel-Doppelscharniere

ohne Aufhängung

515-5039 GC  
(Satz á 4 Stück)

glanzverchromt  
Gesamtbreite x Höhe: 39 x 25mm  
Glasmaß max. 300 x 400mm  
Glasdicke max. 6mm



ohne Aufhängung

515-5041 GC  
(Satz á 4 Stück)

glanzverchromt  
Gesamtbreite x Höhe: 60 x 25mm  
Glasmaß max. 400 x 600mm  
Glasdicke max. 8mm

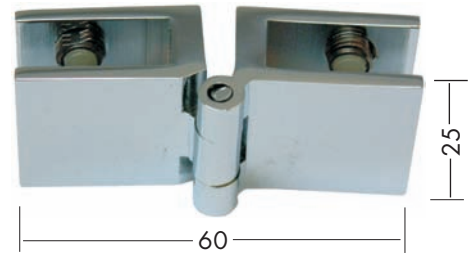

mit Aufhängeösen  
Scharnier für Überlappung der Seitenflügel

515-5011 GC  
(Satz á 4 Stück)

glanzverchromt  
Gesamtbreite x Höhe: 60 x 25mm  
Glasmaß max. 400 x 600mm  
Glasdicke max. 8mm

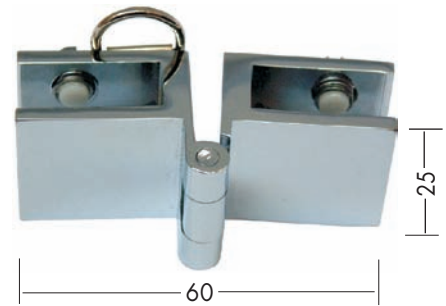

mit Anschraubblaschen  
Scharnier für Überlappung der Seitenflügel

515-5013 GC  
(Satz á 4 Stück)

glanzverchromt  
Gesamtbreite x Höhe: 60 x 25mm  
Glasmaß max. 400 x 600mm  
Glasdicke max. 8mm

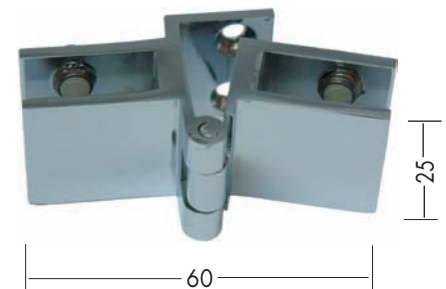

mit Anschraubblaschen

515-5003 GC  
(Satz á 4 Stück)

glanzverchromt  
Gesamtbreite x Höhe: 60 x 50mm  
Glasmaß max. 450 x 1300mm  
Glasdicke max. 8mm

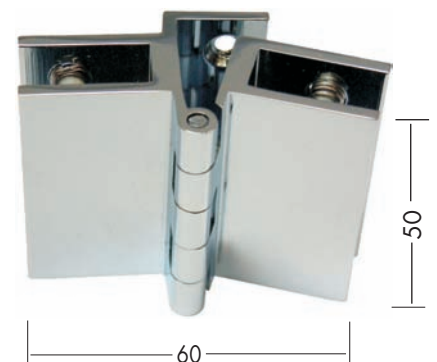

# Spiegelscharniere

## Doppelscharniere für Kamin-Funkenschutzwände

(Klemmschrauben innen)

515-5046 GC  
(Satz á 4 Stück)

glanzverchromt  
Gesamtbreite x Höhe: 35 x 25mm  
Glasmaß max. 400 x 600mm  
Glasdicke max. 6mm



515-5045 POL  
(Satz á 4 Stück)

Messing poliert  
Gesamtbreite x Höhe: 60 x 25mm  
Glasmaß max. 400 x 600mm  
Glasdicke max. 8mm

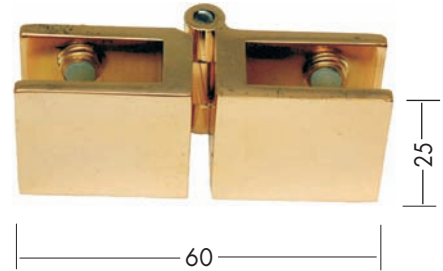

## Spiegel-Einfachscharnier

515-5061 GC  
(Satz á 2 Stück)

glanzverchromt  
Gesamtbreite x Höhe: 20 x 25mm  
Glasmaß max. 300 x 400mm  
Glasdicke max. 6mm

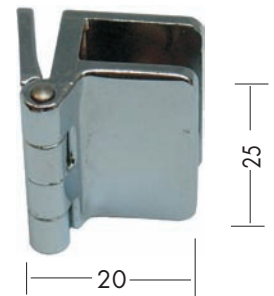

515-5057 GC  
(Satz á 2 Stück)

glanzverchromt  
Gesamtbreite x Höhe: 34 x 25mm  
Glasmaß max. 400 x 600mm  
Glasdicke max. 8mm

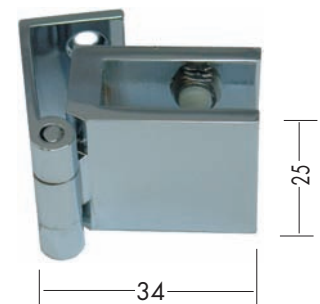

## Spiegelscharnier 6mm aufliegend für beidseitige Spiegeltüren

mit losem Klebeadapter zum Einkleben  
und Montageplatte  
(Klebstoffempfehlung: 2-Komponentenkleber)

515-7090MN

mattvernickelt

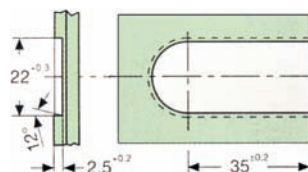

022003 Änderungen vorbehalten

## Spiegelklammern

521-0201

preiswerter Satz  
Edelstahl rostfrei

521-0203

Original ESCO,  
Messing verchromt mit Korkeinsatz

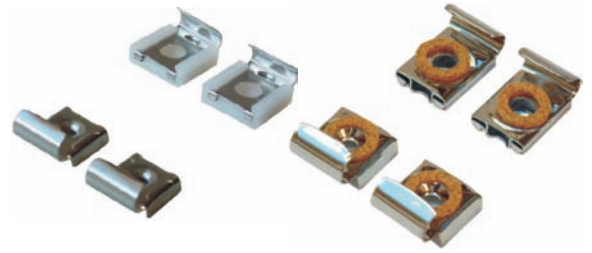

## Spiegelklammern

521-0204

Original WEZETT  
Messing verchromt

*nicht mehr lieferbar*



## Kippspiegelhalter

521-0205

Neigung max. 30°, Messing verchromt



## Spiegelbefestigungssatz

521-0811GC

Messing glanzverchromt

521-0811POL

Messing poliert

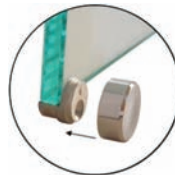

## Spiegelbefestigungssatz

521-0880GC

Messing glanzverchromt

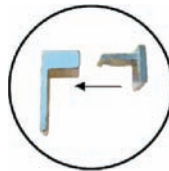

## Schwenkspiegelhalter, 2-tlg

521-6342

glanzverchromt  
Abstand zur Wand ca. 70mm



## Spiegelbefestigungssatz KINON

522-1008

bis **0,8m<sup>2</sup>** bei 6mm Glasdicke

bestehend aus:

- 2 Stück selbstklebende gekantete Aufhängebleche 10x10cm
- 2 Stück höhenverstellbare Aufhängelaschen
- 2 Stück Druckknöpfe
- Befestigungsmaterial



## Spiegelbefestigungssatz KINON

522-1016

bis **1,6m<sup>2</sup>** bei 6mm Glasdicke

bestehend aus:

- 2 Stück selbstklebende gekantete Aufhängebleche 10x20cm
- 2 Stück höhenverstellbare Aufhängelaschen
- 2 Stück Druckknöpfe
- 2 Stück Abstandhalter
- Befestigungsmaterial



## Spiegelbefestigungssatz KINON

522-1026

bis **2,6m<sup>2</sup>** bei 6mm Glasdicke

bestehend aus:

- 3 Stück selbstklebende gekantete Aufhängebleche 10x20cm
- 3 Stück höhenverstellbare Aufhängelaschen
- 2 Stück Druckknöpfe
- 4 Stück Abstandhalter
- Befestigungsmaterial



## Spiegelbefestigungssatz PROFI

522-3008

bis **0,8m<sup>2</sup>** bei 6mm Glasdicke

bestehend aus:

- 2 Stück selbstklebende gekantete Aufhängebleche 10x10cm
- 2 Stück höhenverstellbare Exenterscheiben
- 2 Stück Druckknöpfe
- 2 Stück Abstandhalter
- Befestigungsmaterial



## Spiegelbefestigungssatz PROFI

522-3016

bis **1,6m<sup>2</sup>** bei 6mm Glasdicke

bestehend aus:

- 2 Stück selbstklebende gekantete Aufhängebleche 10x20cm
- 2 Stück höhenverstellbare Exenterscheiben
- 2 Stück Druckknöpfe
- 2 Stück Abstandhalter
- Befestigungsmaterial



## Spiegelbefestigungssatz PROFI

522-3026

bis **2,6m<sup>2</sup>** bei 6mm Glasdicke

bestehend aus:

- 3 Stück selbstklebende gekantete Aufhängebleche 10x20cm
- 3 Stück höhenverstellbare Exenterscheiben
- 2 Stück Druckknöpfe
- 3 Stück Abstandhalter



522-5008

## Spiegelbefestigungssatz PROFI

bis **0,8m<sup>2</sup>** bei **6mm Glasdicke**

bestehend aus:

- 2 Stück selbstklebende gekantete Aufhängebleche 10x10cm
- 2 Stück höhenverstellbare Exenterscheiben
- 2 Stück Magneten
- 2 Stück selbstklebende Haftbleche 7x7cm
- 2 Stück Abstandhalter, sowie Befestigungsmaterial



522-5016

## Spiegelbefestigungssatz PROFI

bis **1,6m<sup>2</sup>** bei **6mm Glasdicke**

bestehend aus:

- 2 Stück selbstklebende gekantete Aufhängebleche 10x20cm
- 2 Stück höhenverstellbare Exenterscheiben
- 2 Stück Magneten
- 2 Stück selbstklebende Haftbleche 7x7cm
- 2 Stück Abstandhalter, sowie Befestigungsmaterial



522-5026

## Spiegelbefestigungssatz PROFI

bis **2,6m<sup>2</sup>** bei **6mm Glasdicke**

bestehend aus:

- 3 Stück selbstklebende gekantete Aufhängebleche 10x20cm
- 3 Stück höhenverstellbare Exenterscheiben
- 3 Stück Magneten
- 3 Stück selbstklebende Haftbleche 7x7cm
- 3 Stück Abstandhalter, sowie Befestigungsmaterial



Alle "PROFI-Spiegelbefestigungssätze" sind auf Wunsch in folgenden Ausführungen erhältlich:

- Aufhängebleche mit Öse oder abgekantet
- Aufhängung mit Exenterscheibe oder mit Aufhängelaschen
- untere Befestigung mit Magneten oder Druckknöpfen

(Mindestabnahmemenge: 25 Satz)

## Spiegelbefestigungssatz KREOTHERM

522-9010

bis **1m<sup>2</sup>** bei **6mm Glasdicke**

bestehend aus:

- 1 Stück Aufhängeöse
- 2 Stück Abstandhalter
- 2-Komponenten Kleber zum Anmischen
- Befestigungsmaterial





## Spiegel-Haftmagnete

523-1036

Ø 36mm, Bohrung mittig

523-1045

Ø 45mm, Bohrung exentrisch

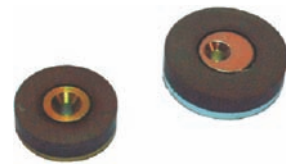

## Spiegel-Aufhängebleche

mit Kieme

523-2702

7x7cm, selbstklebend

523-2712

7x7cm, unbeschichtet

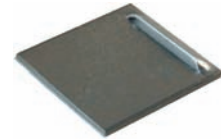

## Spiegel-Aufhängebleche

abgekantet, selbstklebend

523-2100

10x10cm

523-2200

10x20cm

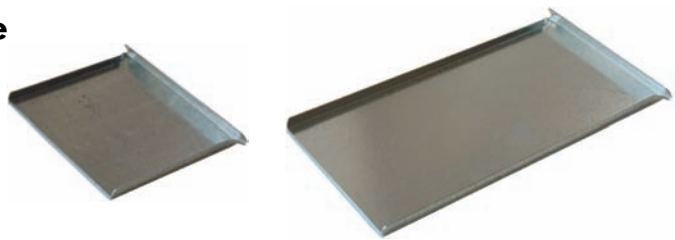

## Spiegel-Aufhängebleche

mit Öse, selbstklebend

523-2101

10x10cm

523-2201

10x20cm

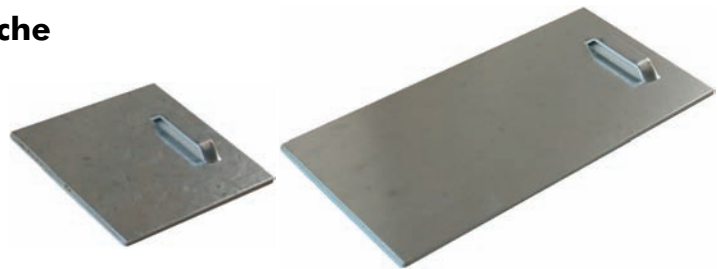

## Spiegel-Haftbleche

glatt

523-2703

7x7cm, selbstklebend

523-2713

7x7cm, unbeschichtet

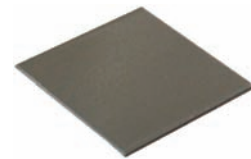

## Exenterscheibe

Ø 37mm

523-3110

## Aufhängelasche

mit Langloch zur Höhenverstellung

523-3120

## Druckknopf, Kunststoff

2-teilig, 1 Teil selbstklebend

523-3200

## Abstandhalter, weiß

Ø 19mm, Höhe: 9,6mm, (VE 40 Stck)

523-3320

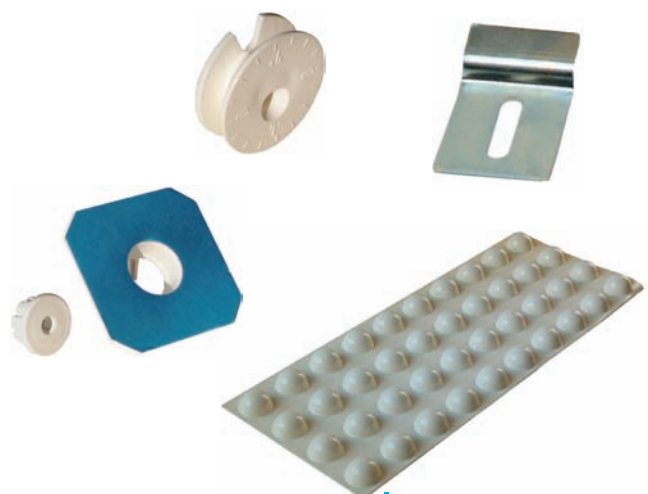

**Hinweis:** Bei allen Aluminiumprofilen befinden sich am Anfang und am Ende Klemmstellen vom eloxieren oder pulverbeschichten.

## Spiegelhalteprofil für 6mm Glasdicke (in Lagerlängen á 5m oder im Zuschnitt)

Spiegelmaß = Einbauhöhe  $\cdot$  24mm

524-2990EV1  
524-2990W

silber eloxiert  
weiß beschichtet

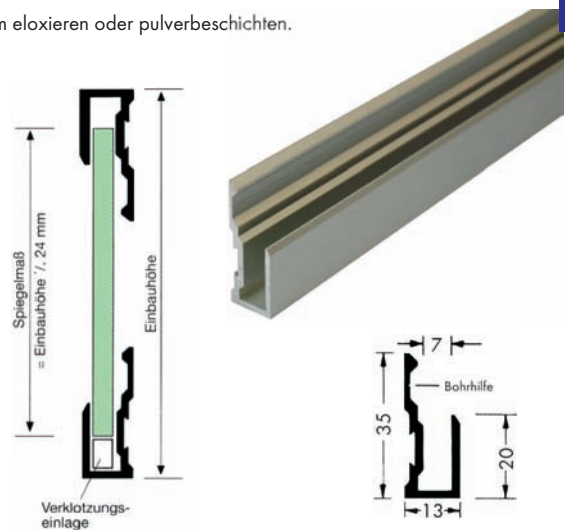

## Endkappen nur für Spiegelhalteprofil 524-2990... (nur Paarweise)

524-2991 MC  
524-2991 MM  
524-2991 W

Kunststoff mattverchromt  
Kunststoff mattvermessingt  
Kunststoff weiß



## Klotzeinlage für Spiegelhalteprofil 524-2990...

524-2992

6 x 10mm



## Aluminium-Z-Profil (Lagerlänge á 6m oder im Zuschnitt)

524-5500EV1

**A x B x C x d**  
15 x 10 x 10 x 2,0mm    silber eloxiert

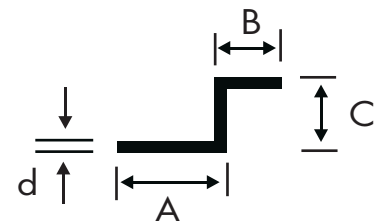

## Aluminium-h-Profil (Lagerlänge á 6m oder im Zuschnitt)

524-5510EV1

**A x B x C x d**  
21 x 10 x 10 x 1,5mm    silber eloxiert

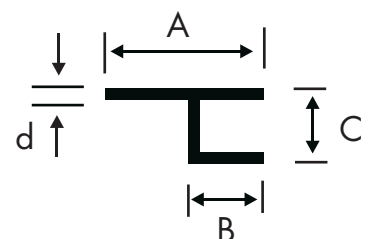

# Spiegelbefestigung

## Spiegelkleber

Kartusche á 310ml.

531-0100

EGO

weiß

technische Datenblätter erhalten Sie auf Wunsch!



## Primer

zur Vorbehandlung von saugenden Untergründen, z.B. Putz, Beton, rohes Holz, (Bitte Merkbalit beachten!)

532-0100

EGO-Con "FD" (500ml.) für EGO-Spiegelkleber



## Spiegelklebeband SCOTCH MOUNT

535-0819

0,8 x 19mm, Rolle à 65,8m

535-0820

0,8 x 19mm, Kurzrolle à 10m

535-1619

1,6 x 19mm, Rolle à 32,9m

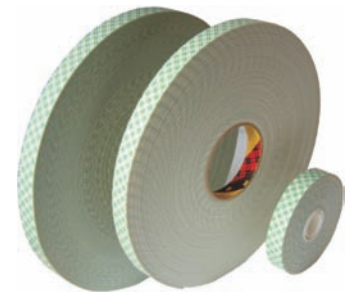

## Spiegelklebeband DIECKMOUNT

535-4365

1,0 x 19mm, Rolle à 50m

535-4366

1,0 x 19mm, Kurzrolle à 10m

535-4637

1,0 x 19mm, Kurzrolle á 5m

535-4368

1,0 x 19mm, Kurzrolle á 10m



## 3M SCOTCH-Primer

536-4081

Sprühdose à 425 gr.

536-4082

Dose à 1 Liter



## Splitterschutzfolie

541-2300

300mm breit, Rolle á 25m.

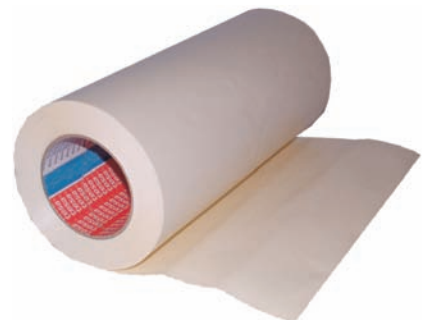

022003 Änderungen vorbehalten

## Kosmetik-Vergrößerungsspiegel mit verchromtem Rahmen

561-1070GC	Ø 70mm, normale Vergrößerung
561-1125GC	Ø 125mm, starke Vergrößerung
561-1160GC	Ø 160mm, starke Vergrößerung
561-1190GC	Ø 190mm, normale Vergrößerung



## Kosmetik-Vergrößerungsspiegel mit Schwenkarm, verchromt

561-2190GC	Ø 190mm, 3-fache Vergrößerung
------------	-------------------------------



## Kosmetik-Vergrößerungsspiegel ohne Rahmen

561-0153	Ø 153mm, normale Vergrößerung
561-0179	Ø 179mm, starke Vergrößerung



## Überwachungsspiegel

(aus Glas) mit Gummiumrandung  
incl. Wandhalter mit Doppelgelenk  
nur für innen

571-1039	Ø 39cm, universal Wölbung
571-1046	Ø 46cm, universal Wölbung
571-1060	Ø 60cm, schwache Wölbung
571-1560	Ø 60cm, starke Wölbung



## Überwachungsspiegel

aus ACRYL glas incl. Wandhalter  
nur für innen

	Spiegelgröße	max. Beobachterabstand vom Spiegel
571-2040	Ø 40cm	3 Meter
571-2050	Ø 50cm	5 Meter
571-2060	Ø 60cm	7 Meter
571-2070	Ø 70cm	9 Meter

(ohne  
Abbildung)

## Überwachungsspiegel

aus Spezialkunststoff incl. Wandhalter  
für innen und außen geeignet!

	Spiegelgröße	max. Beobachterabstand vom Spiegel
571-2430	Ø 30cm	2 Meter
571-2440	Ø 40cm	3 Meter
571-2450	Ø 50cm	5 Meter
571-2460	Ø 60cm	7 Meter
571-2470	Ø 70cm	9 Meter

(ohne  
Abbildung)

## Verkehrsspiegel

aus SEKURIT - Sicherheitsglas  
incl. Befestigungsschelle Ø 76mm  
für Innen und Außen

572-3460  
572-3680  
572-3810

40 x 60cm  
60 x 80cm  
80 x 100cm



## Wandarm, verzinkt

für Überwachungsspiegel Nr. 572-3...

572-9245

Ø 76mm, mit Wandplatte



*Rohrpfosten auf Anfrage lieferbar !*